

DOMESTIA

Working to make your life simple

**DMC-008-001 /
DKS-008-001**

MODE D'EMPLOI

DMC-008-001 | DKS-008-001
Module 8 sorties relais

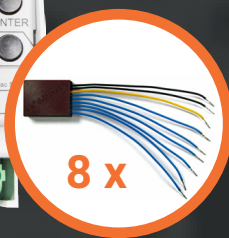
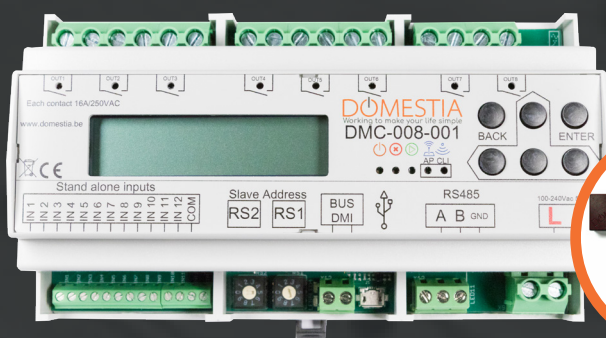

Download on the
App Store

GET IT ON
Google Play

Get it on
Windows

www.domestia.be

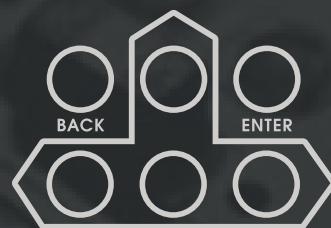

TABLE DES MATIÈRES

1	DESCRIPTION	4
2	RACCORDEMENT	5
2.1	Câblage de base	5
2.2	Chainage de cartes	6
2.3	Raccordement des modules d'identification DMI	6
2.4	Raccordement des entrées digitales (mode stand alone)	7
3	Configuration à partir des 6 boutons et de l'écran LCD	9
3.1	Configuration des paramètres de base	9
3.1.1	Choix de la langue	9
3.1.2	Configuration Maître ou esclave	9
3.2	Configuration des sorties	9
3.2.1	Configuration des durées de minuteries et de volets	10
3.2.2	Configuration des valeurs minimum et maximum pour les dimmer	10
3.2.3	Configuration du RGB	10
3.3	Configuration des groupes	11
3.3.1	Configurer le contenu du groupe (sauf le type « Scénario »)	11
3.3.2	Configurer le contenu du groupe de type « Scénario »	11
3.3.3	Fonctionnement de la simulation de présence	11
3.4	Programmation des boutons poussoirs (Modules d'identification)	12
3.5	Configuration des entrées locales	12
3.6	Configuration de l'appui long (Seconde fonction)	12
4	Configuration de la carte avec l'application « Domestica Home Manager® »	13
4.1	Configuration du module WIFI	13
4.1.1	Configuration du mode WIFI AP (Point d'accès WIFI)	13
4.1.2	Configuration du mode WIFI Client (Connexion à un point d'accès WIFI)	13
4.2	Installation de « Domestica Home Manager® »	13
4.3	Démarrage de l'application « Domestica Home Manager® »	14
4.4	Choix de la langue installateur	14
4.5	Encodez vos coordonnées installateur	15
4.6	Création d'une nouvelle configuration	15
4.7	Connexion à une configuration existante	16
4.8	Composition de l'installation	16
4.9	Configuration des cartes esclaves	18
4.9.1	Adressage des cartes 12 sorties (DMC-012-002, DMC-012-016, DMCV-006-002	18
4.9.2	Adressage des cartes 8 sorties et 4 sorties (DMC-008-001, DMC-004-003, DMA-004-003, DML-004-002, DMD-004-001, DMCV-002-003)....	19
4.10	Configuration des sorties	20
4.11	Programmation des boutons poussoirs éclairage	21
4.11.1	Programmation des sorties	21
4.11.2	Configuration de l'appui long (seconde fonction)	22
4.12	Configuration des sorties volets	2
4.13	PROGRAMMATION DES BOUTONS POUSSOIRS VOLETS	25
4.13.1	Programmation 2 boutons poussoirs	25
4.13.2	Programmation 1 bouton poussoir	25
4.14	Programmation des groupes	26
4.14.1	Programmation des boutons poussoirs groupes	29
4.15	Enregistrement de la configuration	29
5	CARACTERISTIQUES TECHNIQUES	25
6	GARANTIES	26

1. DESCRIPTION

Le module DMC-008-001 est une carte de 8 sorties relais capable de fonctionner seule, de fonctionner en tant que carte maitresse (pour gérer jusqu'à 48 sorties) ou de fonctionner en tant que carte esclave.

Le module DMC-008-001 est également doté de :

- 12 entrées digitales configurables individuellement selon les besoins de l'installation ou pour une utilisation autonome (« stand alone »).
- Un bus pour module d'identification (DMI-006-001 ou DMI-LED-006) qui prend en charge des fonctions mixtes telles que prises, éclairages, volets.
- Un port RS485 pour le raccordement aux autres cartes.

La programmation se fait, au choix, **via 6 boutons accompagnés d'un écran LCD** (voir point 3), ou **via un accès en WIFI** (voir point 4.1) en utilisant notre application de programmation Home Manager© (voir infra) avec n'importe quel smartphone, pc ou tablette (disponible sous iOS, Google Play et Windows).

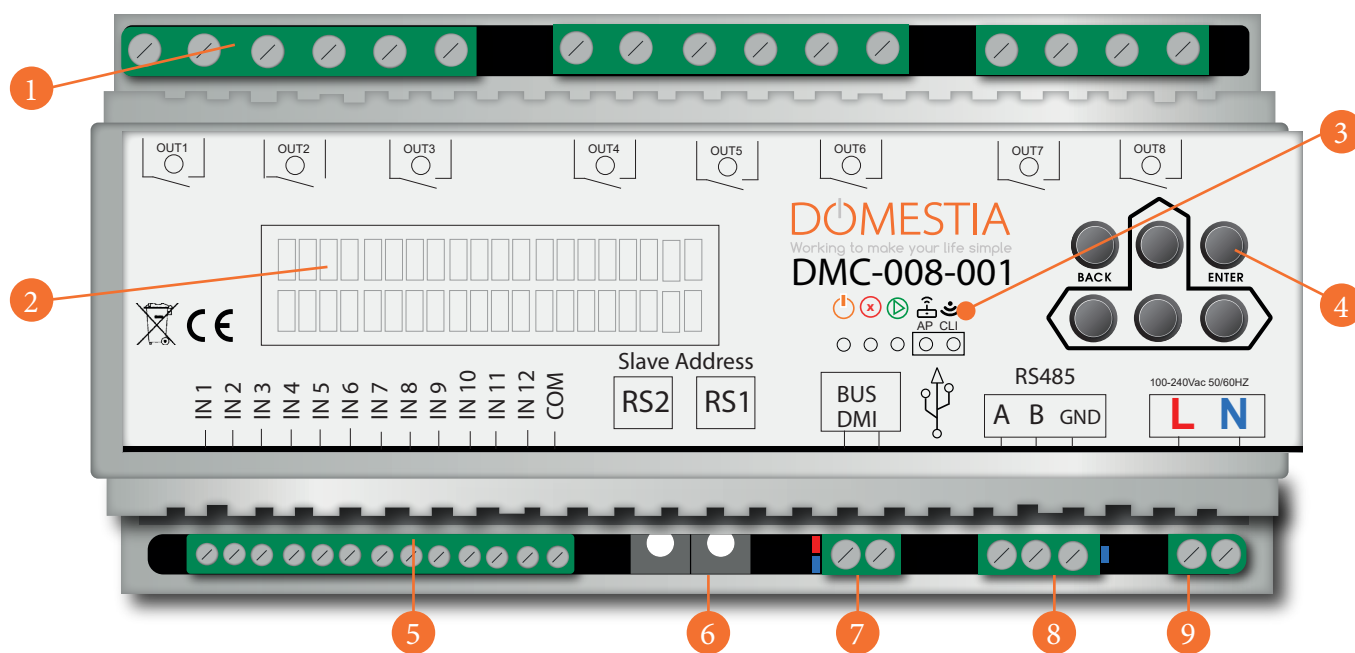

Légende :

- (1) 8 sorties (Contacts relais NO)
- (2) Ecran LCD
- (3) LEDs de statut : Power – Stop/erreur – Run – Wifi AP ON – Wifi CLI connecté
- (4) Touches de programmation / navigation dans les menus
- (5) 12 entrées pour l'utilisation en mode stand alone
- (6) Roues codeuses
- (7) Bus DMI : Led rouge = surconsommation sur le Bus / Led bleue = 1 ou plusieurs boutons poussoirs enfoncés

(8) RS485 pour le raccordement vers les autres cartes : Led bleue = témoin de communication entre les cartes

(9) Alimentation du module

2. RACCORDEMENT

Le module DMC-008-001 est prévu pour fonctionner en tant que carte maître ou en tant que carte esclave avec comme carte maître soit :

- Une carte de 12 sorties relais (DMC-012-002)
- Une carte de 8 sorties relais (DMC-008-001)
- Une carte de contrôle Unité de gestion (DME-LAN-002)

La boucle du bus DMI (voir figure ci-dessus) doit être raccordée uniquement sur la carte maître.

Les cartes doivent être raccordées entre elles avec 3 fils : **Bus RS485 (A, B et GND).**

NB : Il est possible de déporter des cartes dans plusieurs tableaux électriques (par exemple : un tableau dans la cave et un autre dans le grenier) en interconnectant le bus RS485 entre les différents tableaux électriques. **Les boutons doivent toujours revenir à la carte maître.**

2.1 CÂBLAGE DE BASE

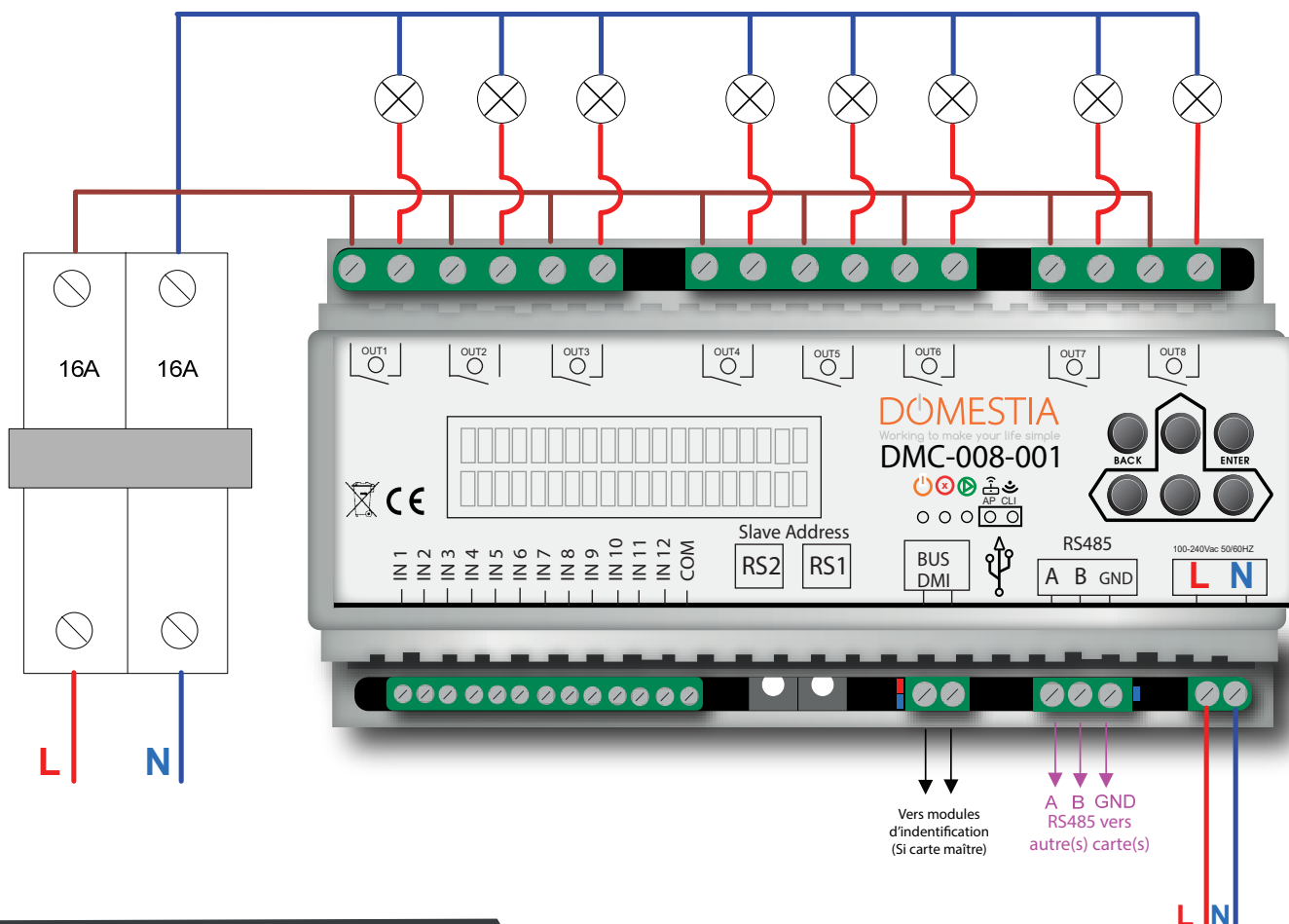

2.2 CHAINAGE DE CARTES

Carte configurée en Maître (sorties 1 à 8)

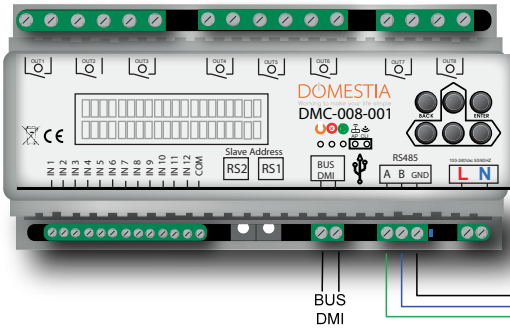

Carte configurée en Esclave à l'adresse 0-3 (sorties 9 à 16)

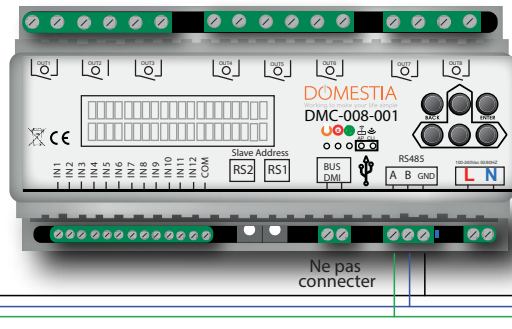

Carte configurée en Esclave à l'adresse 0-5 (sorties 17 à 24)

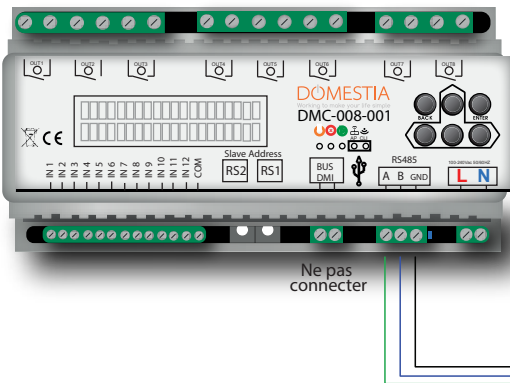

Carte configurée en Esclave à l'adresse 0-7 (sorties 25 à 32)

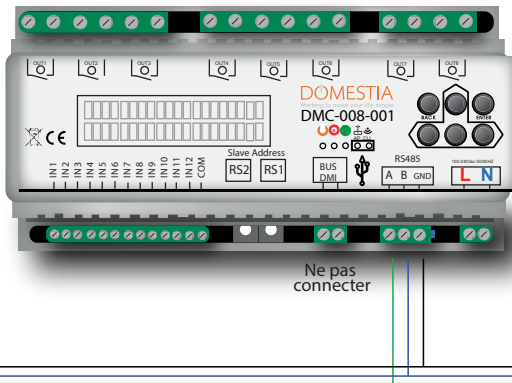

2.3 RACCORDEMENT DES MODULES D'IDENTIFICATION DMI

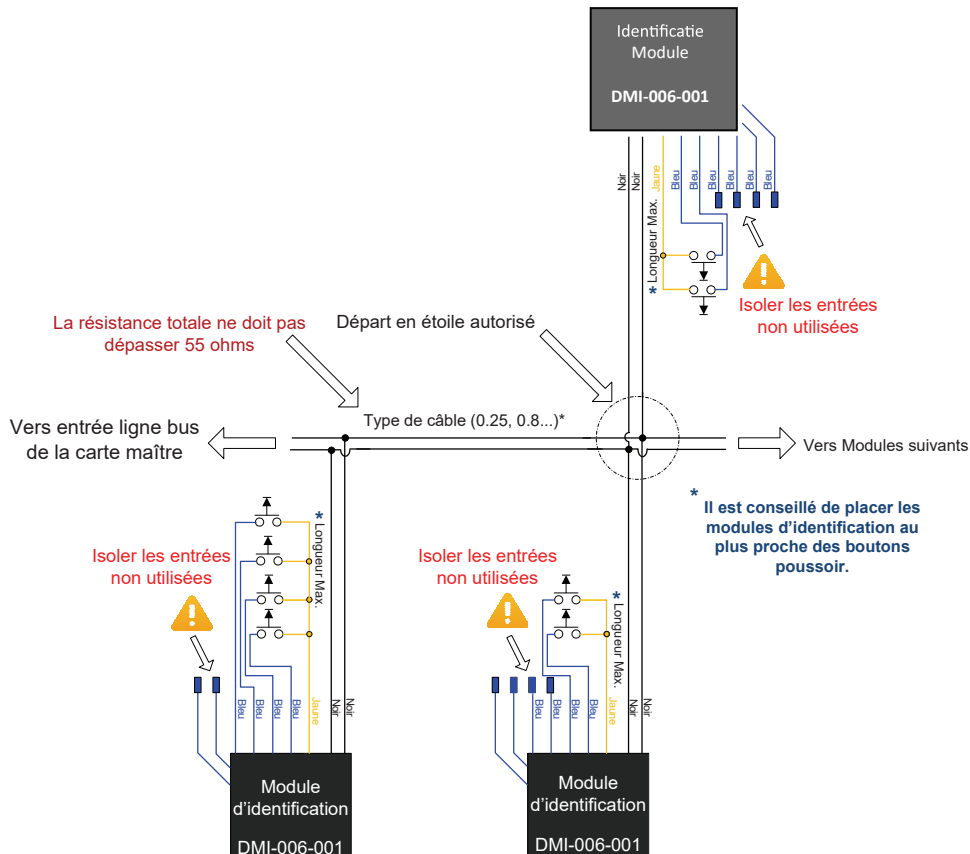

2.4 RACCORDEMENT DES ENTRÉES DIGITALES (MODE « STAND ALONE »)

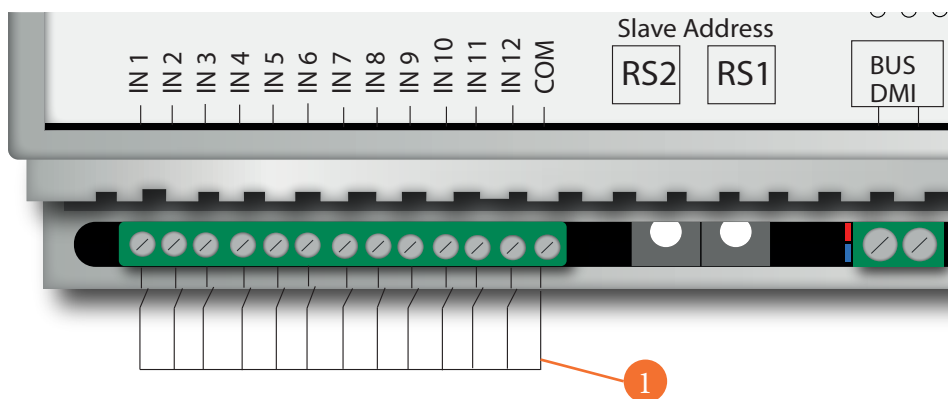

Légende :

(1) 12 entrées digitales

Ce type de raccordement est prévu pour utiliser le module seul, sans modules d'identification. Par exemple : pour une reprise de contact d'une horloge externe, d'une alarme ou tout autre appareil fournissant des contacts libres de potentiel.



ORGANISATION DES MENUS

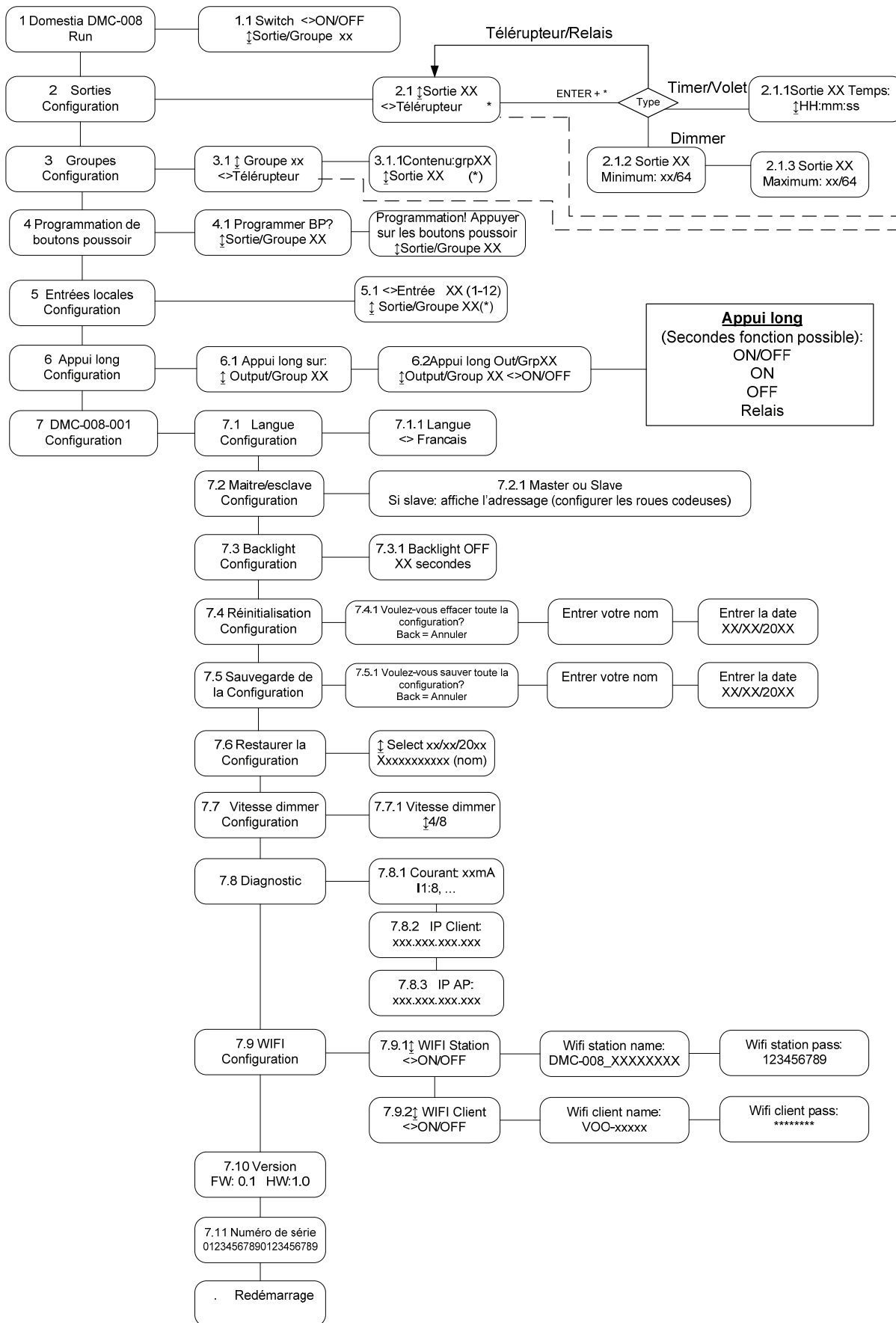

Types de sorties:

- Pas configurée
- Télérupteur
- Relais
- Timer ON/OFF
- Timer ON
- Dimmer stop
- Dimmer continu
- Volet descente
- Volet montée
- RGB_Rouge
- RGB_Vert
- RGB_Bleu

Types de groupes:

- Pas configuré
- Télérupteur
- Allume tout
- Eteint tout
- Descend tout
- Monte tout
- Scénario
- Simulation

3. Configuration à partir des 6 boutons et de l'écran LCD

Le module DMC-008-001 est équipé de 6 boutons pour la programmation avec visualisation via un écran LCD. La navigation dans les menus se fait comme suit :

- Le bouton ENTER pour valider une sélection ou entrer dans un sous-menu.
- Le bouton BACK pour quitter le menu ou le sous-menu en-cours (= revenir en arrière)
- Les boutons HAUT, BAS, GAUCHE et DROITE pour naviguer dans les menus, les sous-menus et sélectionner les options de configuration.

3.1 CONFIGURATION DES PARAMÈTRES DE BASE

3.1.1 CHOIX DE LA LANGUE

Le choix de la langue d'affichage se configure dans le **menu 7.1** (voir schéma «Organisation des menus » - page 8).

- Avec le bouton ENTER vous entrez dans le sous-menu 7.1.1 et sélectionnez votre langue.
- Une fois votre langue sélectionnée, vous cliquez à nouveau sur ENTER.
- Pour retourner dans le menu précédent, utilisez le bouton BACK.

3.1.2 CONFIGURATION MAITRE OU ESCLAVE

Le **menu 7.2** permet de sélectionner le mode **maitre** ou **esclave**.

Rappel : Il ne peut y avoir qu'une seule carte maitresse sur une installation.

Appuyez vers le HAUT ou vers le BAS pour modifier le mode. Validez ensuite avec ENTER

Dans le cas d'une carte esclave, l'adressage est configuré avec les commutateurs d'adresses **RS1** et **RS2**.

La plage d'adresses sélectionnée s'affiche à l'écran lorsqu'on tourne les roues codeuses.

Commutateurs d'adresse DMC-004-003		Plage de sorties
RS2	RS1	
0	1	De 1 à 8
0	2	De 5 à 12
0	3	De 9 à 16
0	4	De 13 à 20
0	5	De 17 à 24
0	6	De 21 à 28
0	7	De 25 à 32
0	8	De 29 à 36
0	9	De 33 à 40
1	0	De 37 à 44
1	1	De 41 à 48

3.2 CONFIGURATION DES SORTIES

Le DMC-008-001 permet de piloter maximum 48 sorties.

Pour configurer les sorties, vous devez vous rendre dans le **menu 2.1** et sélectionner la sortie à configurer avec les touches HAUT et BAS. La seconde ligne affiche le type de fonctionnement configuré.

Par défaut les sorties ne sont pas configurées. Vous devez donc sélectionner le type de fonctionnement approprié pour chaque sortie raccordée en utilisant les touches GAUCHE et DROITE et en validant avec ENTER (le sigle  signale le type de sortie configuré).

Types de fonctionnements disponibles :

- Pas configurée
- **Télérupteur** : un appui sur le bouton-poussoir inverse l'état de la sortie.
- **Relais/Impulsion** : un appui maintenu sur le bouton-poussoir maintient le relais actif durant l'appui.
- **Minuterie ON/OFF (Timer ON/OFF)**: un appui sur le bouton-poussoir inverse l'état de la sortie. Le relais se désactive automatiquement après la durée de temps configurée. Un deuxième appui bref inverse à nouveau l'état de la sortie (éteint la lampe si celle-ci était allumée). Un appui long maintient la lampe allumée pour une durée de 24 heures.
- **Minuterie Relance (Timer ON)** : un appui enclenche la minuterie pour la durée configurée. Un deuxième appui relance la minuterie de la durée configurée.
- **Dimmer (Arrêt au maximum et minimum)** : un 1er appui maintenu varie l'intensité jusqu'à son maximum ou minimum. Un 2ème appui maintenu inverse le type de variation.
- **Dimmer (Pas d'arrêt si le bouton n'est pas relâché)** : un appui varie l'intensité en continu
- RGB rouge
- RGB vert
- RGB bleu
- Volet **descente** (uniquement sortie impaire)
- Volet **montée** (uniquement sortie paire)
- **Volet descente** 1BP (pilote la descente et la montée avec un seul bouton-poussoir).

Remarque : **Le type « Dimmer » ne fonctionne qu'avec des modules « Dimmer »** (Par exemple DML-004-002 – consulter notre site web pour de plus amples informations)

3.2.1 CONFIGURATION DES DURÉES DE MINUTERIES ET DE VOLETS

Lorsqu'une sortie est configurée en mode « Timer ON », « Timer ON/OFF », « Volet descente » ou « Volet montée », pour déterminer et/ou modifier les durées de minuterie et de volets, vous devez entrer avec ENTER dans le **sous-menu 2.1.1**. Vous pouvez modifier la durée entre 1 seconde et 17h59m59s. Une fois la durée déterminée, appuyez sur ENTER pour enregistrer la modification.

3.2.2 CONFIGURATION DES VALEURS MINIMUM ET MAXIMUM POUR LES DIMMER

Il est possible de limiter la valeur minimum et maximum de dimming avec l'utilisation des « Dimmer ». Par défaut la valeur minimum est 1/64 et la valeur maximum est 64/64.

Lorsqu'une sortie est configurée en Dimmer, si vous souhaitez modifier les valeurs minimum et maximum, vous devez rentrer avec la touche ENTER dans le **sous-menu 2.1.2** (valeur minimum) puis dans le **sous-menu 2.1.3** (valeur maximum).

3.2.3 CONFIGURATION DU RGB

Pour gérer les trois couleurs du RGB (rouge, vert, bleu), vous devez configurer les trois

sorties dans l'ordre rouge, vert, bleu. Le bouton poussoir associé à la couleur rouge a pour fonction d'allumer, éteindre et varier l'intensité. Le bouton poussoir associé à la couleur verte est utilisé pour varier les couleurs. Le bouton poussoir associé à la couleur bleue sélectionne les couleurs par sauts de couleurs.

3.3 CONFIGURATION DES GROUPES

Le DMC-008-001 permet de créer jusqu'à 22 groupes. Pour créer et configurer des groupes, vous devez vous rendre dans le **menu 3.1** et sélectionner le groupe à configurer avec les touches HAUT et BAS. La seconde ligne affiche le type de fonctionnement configuré. Sélectionnez ensuite le type de fonctionnement désiré avec les touches GAUCHE et DROITE et valider avec ENTER (Le sigle indique le type de fonctionnement paramétré).

3.3.1 CONFIGURER LE CONTENU DU GROUPE (SAUF LE TYPE « SCÉNARIO »)

Lorsque vous avez défini le type du groupe, appuyez sur ENTER pour accéder au sous-menu 3.1.1 « Contenu du groupe ».

- Les touches HAUT et BAS permettent de visualiser les sorties disponibles.
- Le bouton ENTER permet d'ajouter ou enlever la sortie sélectionnée du groupe.
- Le bouton BACK permet de quitter la configuration du groupe.

Les groupes éclairages (Télérupteur, Allume tout, Eteint tout, Simulation) permettent d'ajouter uniquement des sorties de type éclairage.

Les groupes volets (Monte tout, Descend tout) permettent d'ajouter uniquement des sorties de type « Volet montée » ou « Volet descente ».

3.3.2 CONFIGURER LE CONTENU DU GROUPE DE TYPE « SCÉNARIO »

Lorsque vous avez défini le type de groupe « Scénario » alors un appui sur ENTER permet d'accéder au **sous-menu 3.1.1** « Contenu du groupe ».

- Les touches HAUT et BAS permettent de visualiser les sorties disponibles.
- Les touches GAUCHE et DROITE permettent de définir l'état de la sortie dans le scénario

ON	La sortie sera allumée lorsqu'on actionne le groupe
OFF	La sortie sera éteinte lorsqu'on active le groupe
XX/64	La sortie sera dimmée (uniquement pour les types de sorties Dimmer)
...	La sortie ne fait pas partie du groupe

- Le bouton ENTER permet de confirmer la sélection.
- Le bouton BACK permet de quitter la configuration du groupe.

3.3.3 FONCTIONNEMENT DE LA SIMULATION DE PRÉSENCE

Pour la fonction simulation de présence, vous devez créer un groupe et y associer un bouton poussoir. Un appui sur le bouton poussoir éteint tout et ensuite allume aléatoirement les différentes sorties du groupe dans un ordre aléatoire et pour une durée aléatoire.

3.4 PROGRAMMATION DES BOUTONS POUSSOIRS (MODULES D'IDENTIFICATION)

Pour programmer les boutons poussoirs, vous devez vous rendre dans le **menu 4.1**.

1. Avec les touches HAUT et BAS, vous sélectionner la sortie/le groupe à programmer.
2. Appuyez sur Le bouton ENTER pour activer le mode programmation.

 A partir de maintenant lorsqu'on appuie sur un bouton poussoir il sera associé à la sortie/groupe qu'on est en train de programmer. Il faut donc prévenir les personnes présentes dans le bâtiment de ne pas appuyer sur les boutons poussoirs au risque de modifier leur programmation.

 Lors de la mise en programmation d'une sortie/d'un groupe toutes les sorties se coupent et SEULE la sortie ou le groupe sélectionné s'allume (ceci permet de visualiser la sortie ou le groupe qu'on programme).

1. Ensuite, rendez-vous dans le local concerné et poussez sur le/les boutons poussoirs à associer à cette sortie.
2. Appuyez sur HAUT ou BAS pour quitter la programmation de la sortie/groupe et passez à la suivante. Répétez l'opération à partir du point 2 pour les sorties/groupes suivants.
3. Appuyez sur BACK pour quitter la programmation des boutons poussoirs.

3.5 CONFIGURATION DES ENTRÉES LOCALES

Le module DMC-008-001 est muni de 12 entrées digitales configurables. Elles sont utilisables avec n'importe quel contact libre de potentiel.

Pour configurer le rôle des entrées locales, vous devez vous rendre dans le **menu 5.1**.

- Les touches GAUCHE et DROITE permettent de sélectionner l'entrée à configurer.
- Les touches HAUT et BAS, permettent de sélectionner la sortie/groupe à associer à cette entrée.
- Le bouton ENTER valide la configuration.
- Le bouton BACK permet de quitter la configuration des entrées locales.

3.6 CONFIGURATION DE L'APPUI LONG (SECONDE FONCTION)

Il est possible de définir une seconde fonction lors du pilotage d'une sortie ou d'un groupe. Par exemple : Appui long sur sortie 1 => On active le « groupe 3 » .

Pour configurer les appuis longs, vous devez vous rendre dans le **menu 6.1** et sélectionner la sortie/groupe sur laquelle vous voulez une seconde fonction avec HAUT et BAS puis pousser sur ENTER. Ensuite, sélectionnez avec les touches HAUT et BAS la sortie/groupe de la seconde fonction. Sélectionnez avec GAUCHE et DROITE le mode de fonctionnement de la seconde fonction (ON/OFF, ON, OFF, Relay). Confirmez avec ENTER.

 Une seconde fonction n'est disponible que sur les sorties et groupes configurés en mode « Télecoupant ».

4. Configuration de la carte avec l'application « Domestia Home Manager® »

Note : Attention la carte doit être préalablement configurée en maître avant d'utiliser le logiciel « Domestia Home Manager® » (Voir point 3.1.2 Configuration Maître ou esclave).

4.1 CONFIGURATION DU MODULE WIFI

Le module WIFI du DMC-008-001 peut fonctionner en tant que point d'accès WIFI (On peut se connecter directement au DMC-008-001 sans avoir de routeur WIFI ni de connexion internet) ou en tant que client WIFI (Le DMC-008-001 se connecte à votre routeur WIFI) ou bien les deux simultanément.

4.1.1 CONFIGURATION DU MODE WIFI AP(POINT D'ACCÈS WIFI)

Dans le **sous-menu 7.9.1** utilisez les touches GAUCHE et DROITE pour activer ou désactiver le mode WIFI Station.

Appuyez sur ENTER pour configurer le nom du point d'accès. Appuyer à nouveau sur ENTER pour modifier le mot de passe (Par défaut 123456789).

Appuyez sur ENTER pour enregistrer la configuration.

4.1.2 CONFIGURATION DU MODE WIFI CLIENT (CONNEXION À UN POINT D'ACCÈS WIFI)

Le **sous-menu 7.9.2** permet de configurer le mode « Client WIFI ». Utiliser les touches GAUCHE et DROITE pour activer / désactiver le mode Client WIFI. Appuyer sur ENTER pour configurer le nom du point d'accès WIFI (SSID) auquel se connecter. Appuyer à nouveau sur ENTER pour configurer le mot de passe.

Le **sous-menu 7.9.2** permet de visualiser l'état de la connexion WIFI :

- Disconnected (Déconnecté)
- Connecting (Connexion en cours)
- Connected (Connecté)

4.2 INSTALLATION DE « DOMESTIA HOME MANAGER® »

L'application « Domestia Home Manager® » est disponible pour PC Windows, Tablette/ smartphone Android ou bien iPhone/iPad

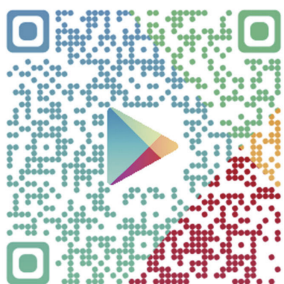

4.3 DÉMARRAGE DE L'APPLICATION « DOMESTIA HOME MANAGER® »

Cliquez sur l'icône « Home Manager® » → vous arrivez sur ces écrans d'accueil.

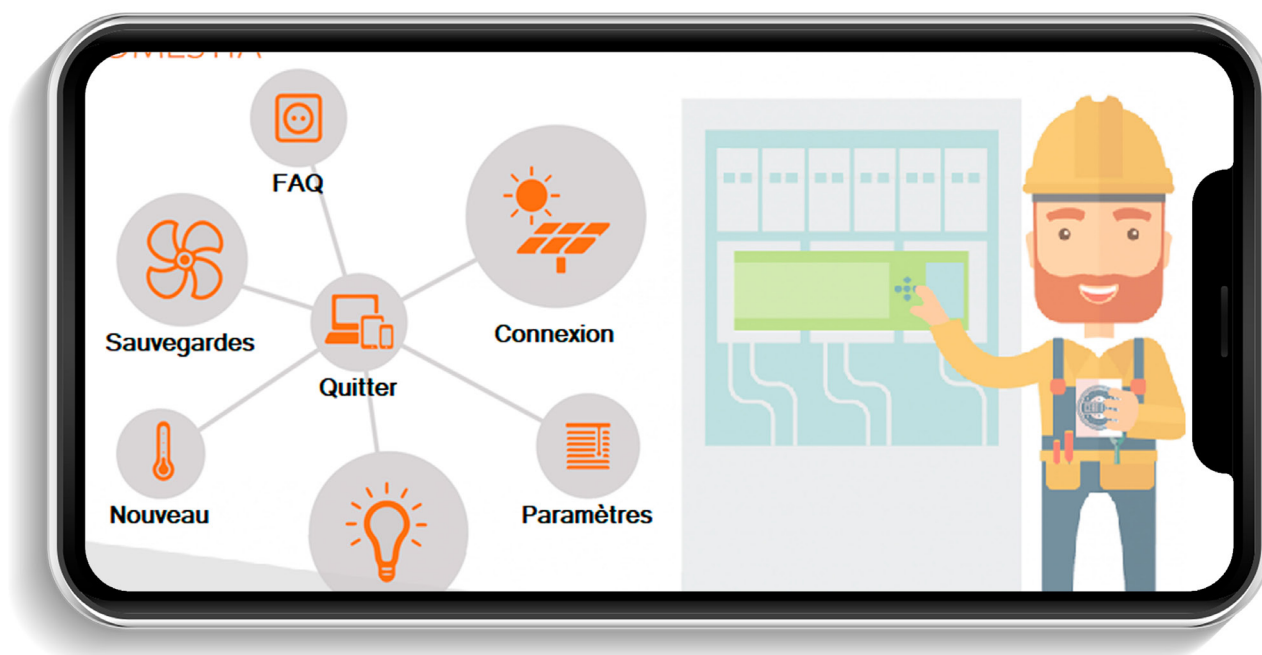

4.4 CHOIX DE LA LANGUE INSTALLATEUR

Cliquez sur **Langue / Installateur** (icône ampoule).

Cliquez ensuite sur le drapeau correspondant, afin de déterminer la langue de votre choix.



4.5 ENCODEZ VOS COORDONNÉES INSTALLATEUR

DOMESTIA

Nom :	
Prénom :	
Société :	Domestia
TVA :	BE0000000000
Rue et n° :	Jean Jaurès 176
Code postal :	4430
Ville :	Ans
Pays :	Belgique
Téléphone :	
E-Mail :	
Type :	Electricité générale

Dès la validation de vos données, vous retournerez sur l'écran d'accueil en cliquant sur l'icône (V).

4.6 CRÉATION D'UNE NOUVELLE CONFIGURATION

Cliquez sur Nouveau (icône thermomètre).
Remplissez les coordonnées de l'installation.

DOMESTIA **Coordonnées de l'installation**

Nom :	Xxxxxx
Rue et n° :	Rue de Bretagne 199
Ville :	Liège
Adresse IP :	192.168.4.1
Port commande :	52 000
Port d'écoute :	55 001

Scanner le réseau

Réinitialiser Valider Retour

* Une loupe avec l'indication « IP » vous permet de configurer automatiquement l'adresse IP.

Enregistrez les données en appuyant sur « Valider ». Confirmez que vous souhaitez vous connecter à la carte.



Si la connexion n'est pas possible avec la carte, vous aurez la possibilité de continuer en mode « Non connecté ».

4.7 CONNEXION À UNE CONFIGURATION EXISTANTE

Cliquez sur **Connexion** (icône panneau solaire).

Si la connexion est possible avec la carte (tablette/ordinateur/smartphone et DMC-008-001 interconnectés via réseau et paramètres IP compatibles), alors l'application lit le contenu de la carte.

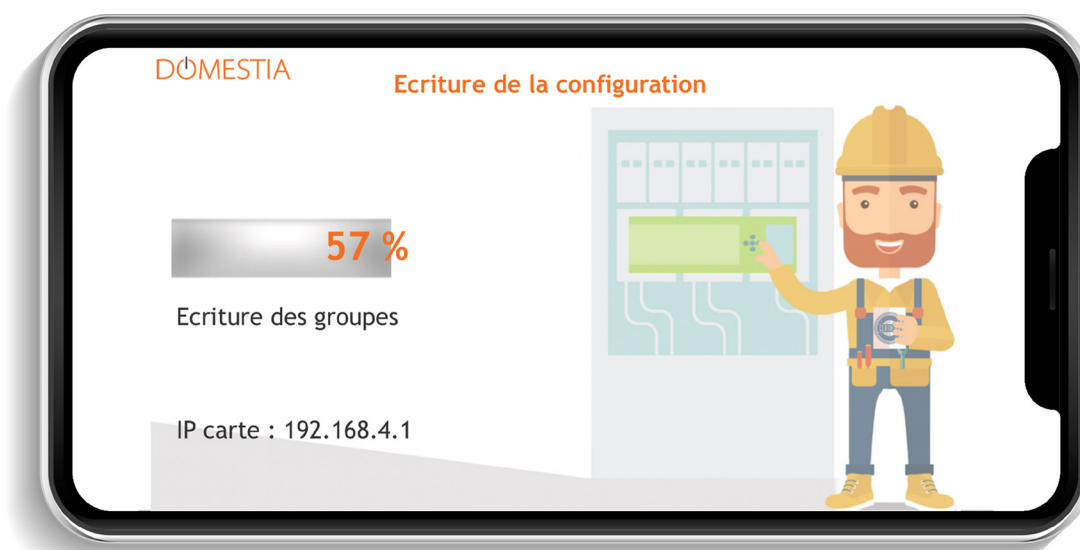

4.8 COMPOSITION DE L'INSTALLATION

Cet écran permet de définir les cartes installées. Les cartes apparaissent dans le tableau de droite dans l'ordre dans lequel on les ajoute. Le tableau de droite indique la liste des cartes et l'adresse à configurer sur chaque carte.

Pour les cartes de 12 sorties, le dessin représente les LED qui doivent être allumées lors de la configuration de l'adresse de la carte. Pour les cartes de 4 et 8 sorties le dessin indique la numérotation à appliquer sur les roues codeuses.



Ajoutez le type et le nombre exacts de cartes que comporte votre installation.

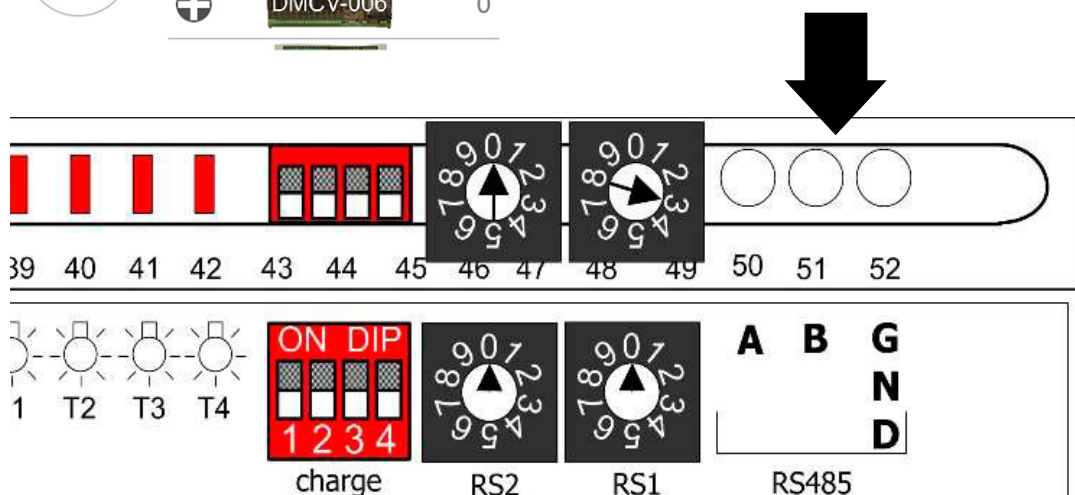
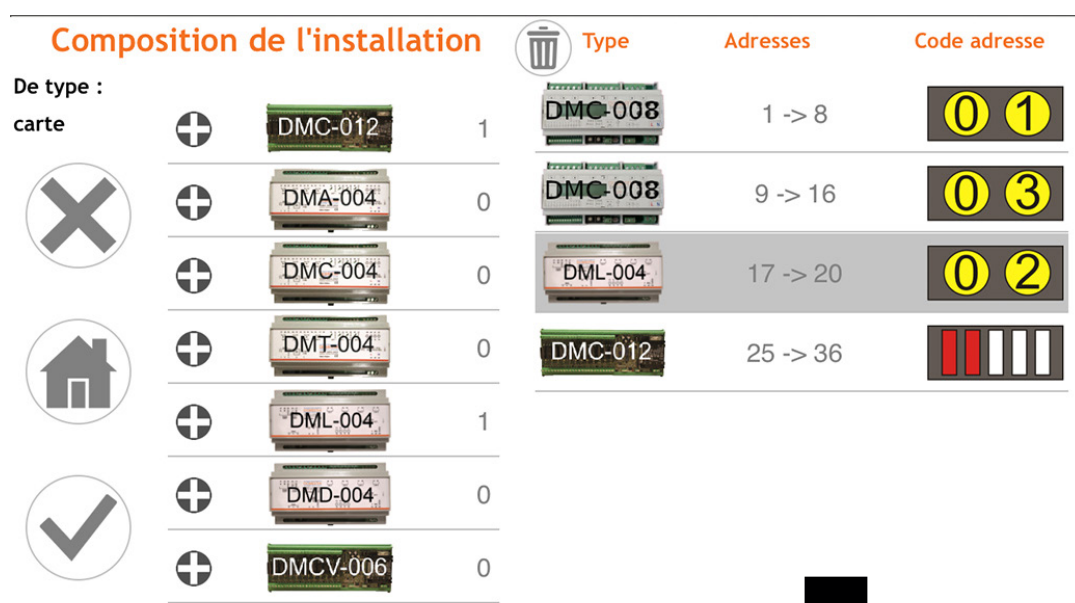

Confirmez la composition de votre installation en appuyant sur l'icône (V) à gauche de l'écran.

⚠ Attention, n'oubliez pas d'effectuer la configuration des cartes ! (Voir ci-après)

4.9 CONFIGURATION DES CARTES ESCLAVES

4.9.1 ADRESSAGE DES CARTES 12 SORTIES (DMC-012-002, DMC-012-016, DMCV-006-002) :

Lorsque vous mettez la carte sous tension, vous avez deux secondes pour appuyer sur le bouton du bas jusqu'à obtenir les LED BCE allumées. Dans le cas où vous n'avez pas eu le temps de faire cette manipulation coupez l'alimentation de la carte et répétez la manipulation.

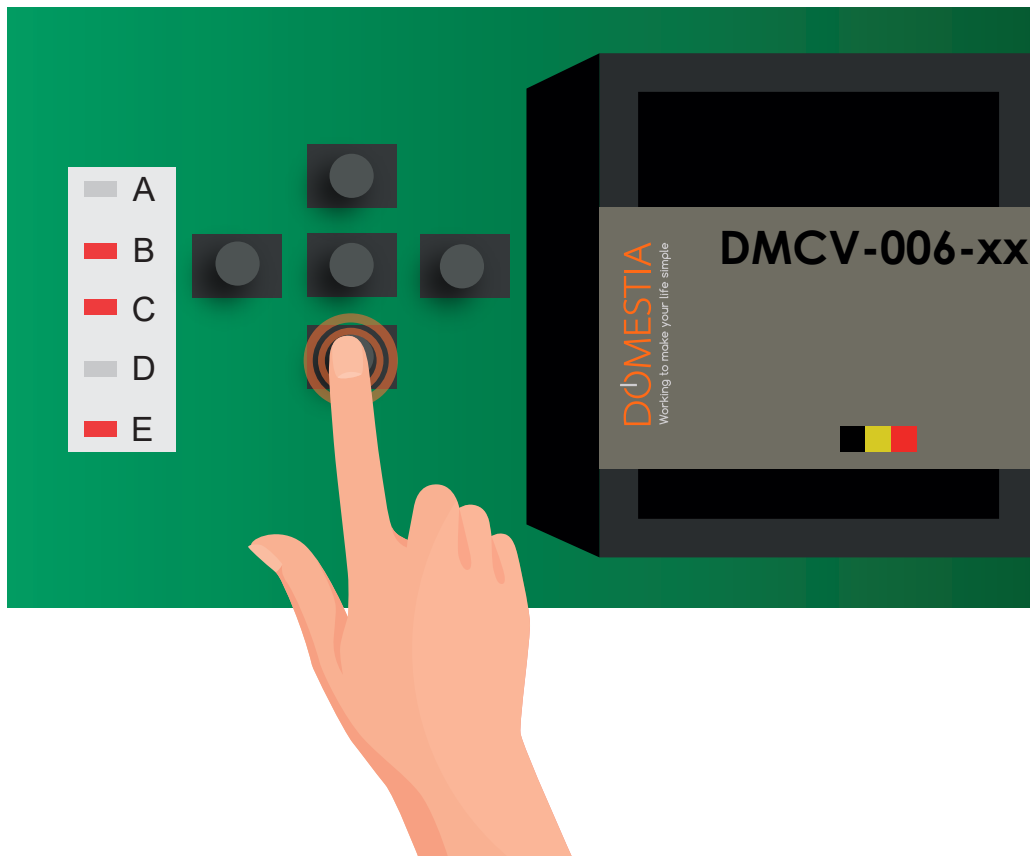

A cette étape, vous venez de configurer la carte en mode esclave. L'étape suivante consiste à fixer l'adresse de la carte en fonction de ce qui vous est imposé par Home Manager®.

Pour chaque carte vous devez appuyer sur les boutons de gauche et de droite jusqu'à obtenir les LED allumées correspondant à ce qui est affiché dans la fenêtre « Composition de l'installation » dans l'application Home Manager®. Dans l'exemple ci-dessus de la carte DMCV-006-xx, il faut appuyer sur le bouton de droite jusqu'à obtenir les LED 1 et 3 allumées.

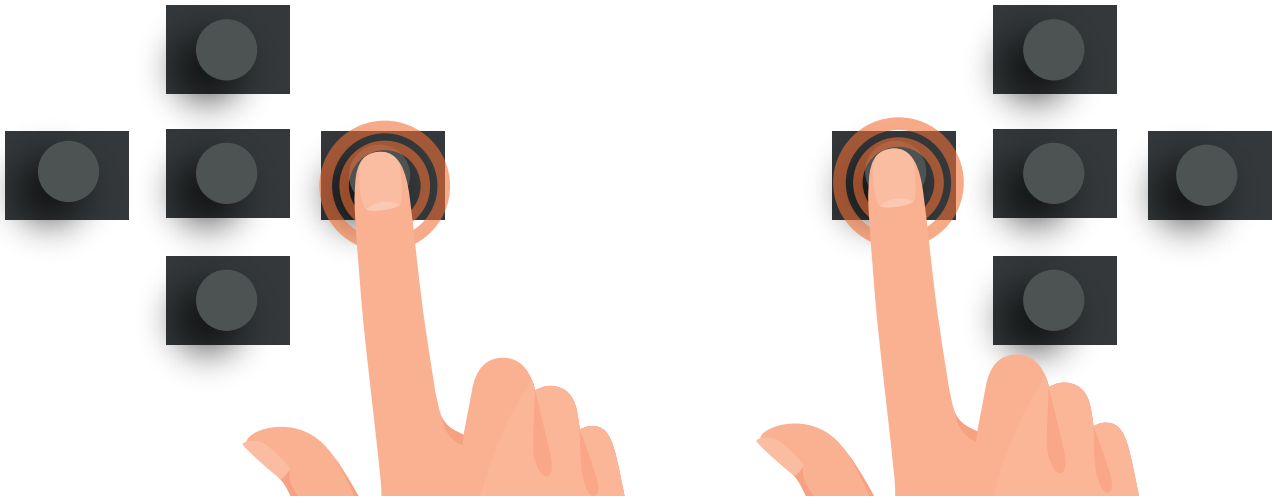

Vous pouvez appuyer sur le bouton central pour valider et votre carte se mettra en mode « RUN » (LED : AE)

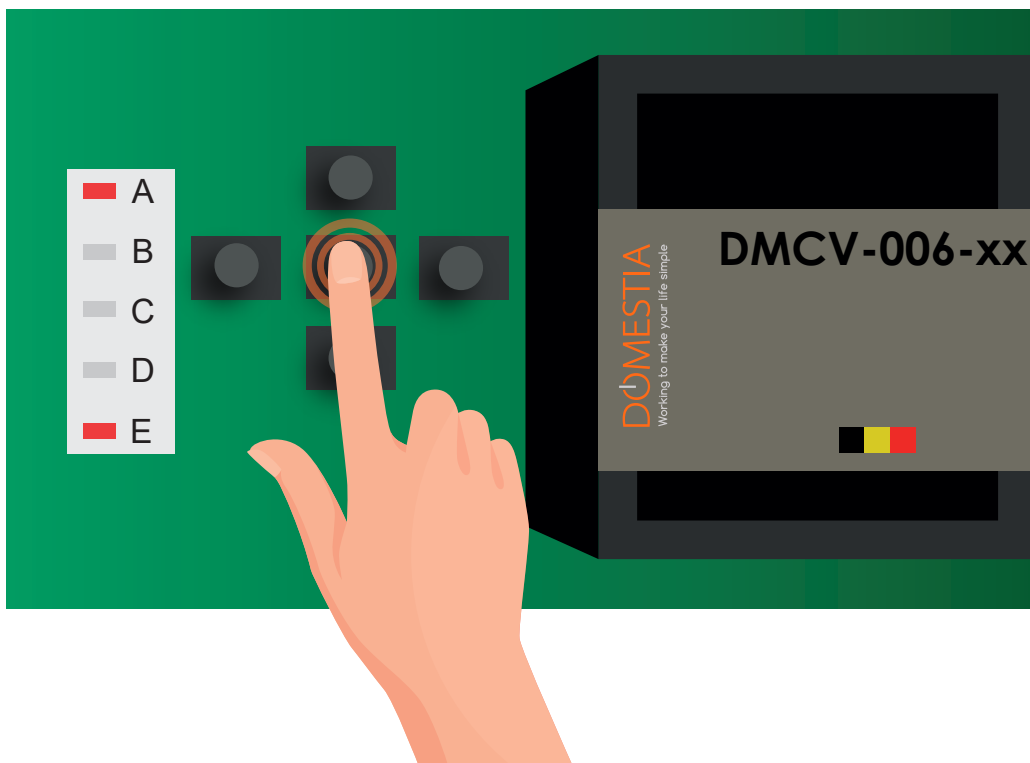

4.9.2 ADRESSAGE DES CARTES 8

SORTIES ET 4 SORTIES (DMC-008-001, DMC-004-003, DMA-004-003, DML-004-002, DMD-004-001, DMCV-002-003) :

Tournez simplement les roues codeuses pour obtenir le code indiqué dans la fenêtre « Composition de l'installation » de l'application Home Manager®.

Dès que vous aurez validé la composition de l'installation, une fenêtre « Aide » apparaîtra.



Appuyez ensuite sur la case « stop/help ». Vous pouvez maintenant commencer la configuration des noms des sorties.

4.10 CONFIGURATION DES SORTIES

Pour configurer une sortie, vous devez cliquer sur son nom. Une fenêtre s'ouvre alors, permettant la configuration du nom et la sélection du type de sortie.

Note : Par défaut les sorties relais n'ont pas de type configuré.

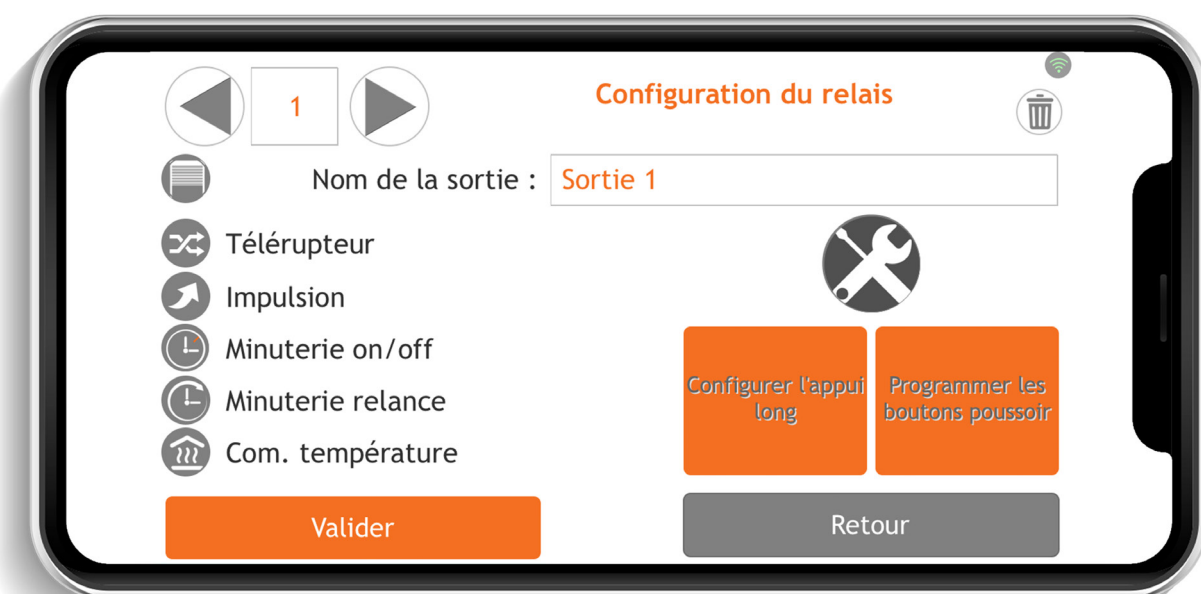

Les sorties sur une carte relais peuvent être configurées en 5 modes différents:

- **Télérupteur:** Mode de fonctionnement normal. Un appui sur le bouton inverse l'état du relais.
- **Impulsion:** Le relais est actif tant que le bouton est appuyé et inactif lorsque le bouton est lâché.
- **Minuterie Arrêt:** Un appui sur le bouton active le relais. Le relais se désactive automatiquement après le temps configuré. Si on appuie sur le bouton lorsque le relais est toujours actif alors le relais se désactive. Un appui long active le relais pendant le temps maximum (24 heures).
- **Minuterie Continu:** Chaque appui sur le bouton active la sortie et pendant le temps configuré. Un appui long active le relais pendant le temps maximum (24 heures).
- **Commande de volet:** Le relais impair sera configuré en « Volet descente » et le relais pair suivant sera configuré en « Volet montée ».

4.11 PROGRAMMATION DES BOUTONS POUSSOIRS ECLAIRAGE

4.11.1 PROGRAMMATION DES SORTIES

Pour associer un ou plusieurs boutons à une sortie, cliquez sur la sortie à programmer. La fenêtre de programmation apparaît. Sélectionnez la fonctionnalité (télérupteur, impulsion...). Cliquez ensuite sur le bouton orange pour activer la programmation de cette sortie. La sortie s'active et il suffit de pousser sur le(s) bouton(s) poussoir(s) à associer à cette sortie.



Pour terminer, appuyez à nouveau sur le bouton orange de droite pour sortir du mode programmation ou cliquez sur les flèches du dessus pour sélectionner une autre sortie.

4.11.2 CONFIGURATION DE L'APPUI LONG (SECONDE FONCTION)

Il est possible de définir une seconde fonction lors du pilotage d'une sortie ou d'un groupe. **L'appui long est uniquement associé à la sortie ou groupe en mode télérupteur et non au bouton poussoir.**

Par exemple : Appui long **sur la sortie 1** => **On active le « groupe 1 » (Ex. Eteint-tout).**

Pour configurer l'appui long d'une sortie vous devez cliquer sur le bouton orange de gauche.

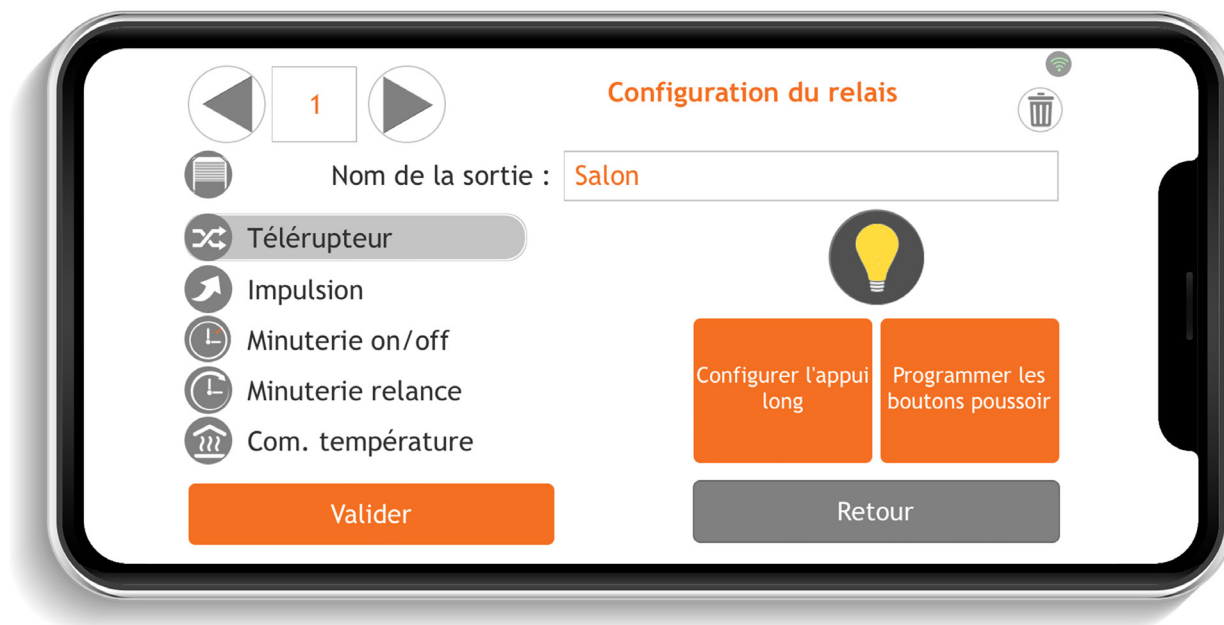

La fenêtre de programmation **appui long** apparaît.



Dans **Sortie / Groupe** vous sélectionnez la sortie ou le groupe qui sera associé en seconde fonction à votre sortie.

Dans **Fonction** vous sélectionnez sa fonction exacte (éteint-tout, télérupteur...).

⚠ Une seconde fonction n'est disponible que sur les sorties et groupes configurés en mode « Télérupteur ».

4.12 CONFIGURATION DES SORTIES VOLETS

Par défauts avec un DMC-008-001 vous avez accès à la programmation de l'éclairage. Pour la programmation de vos volets vous devez cliquer sur l'icône volet qui se trouve au-dessus à gauche.

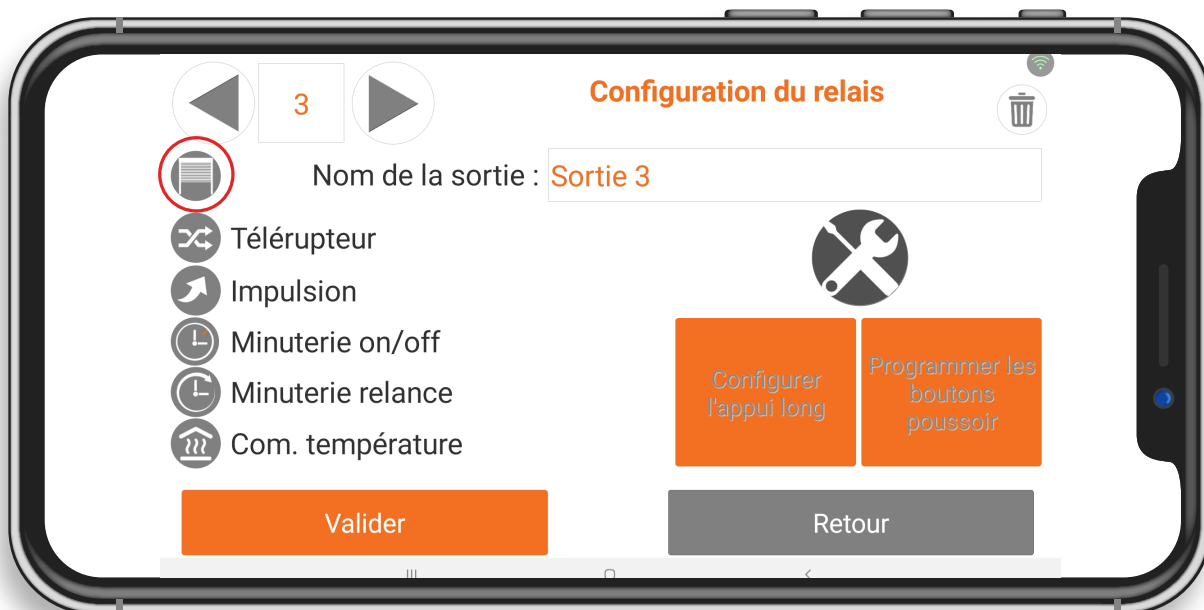

La fenêtre de programmation volets apparaît.

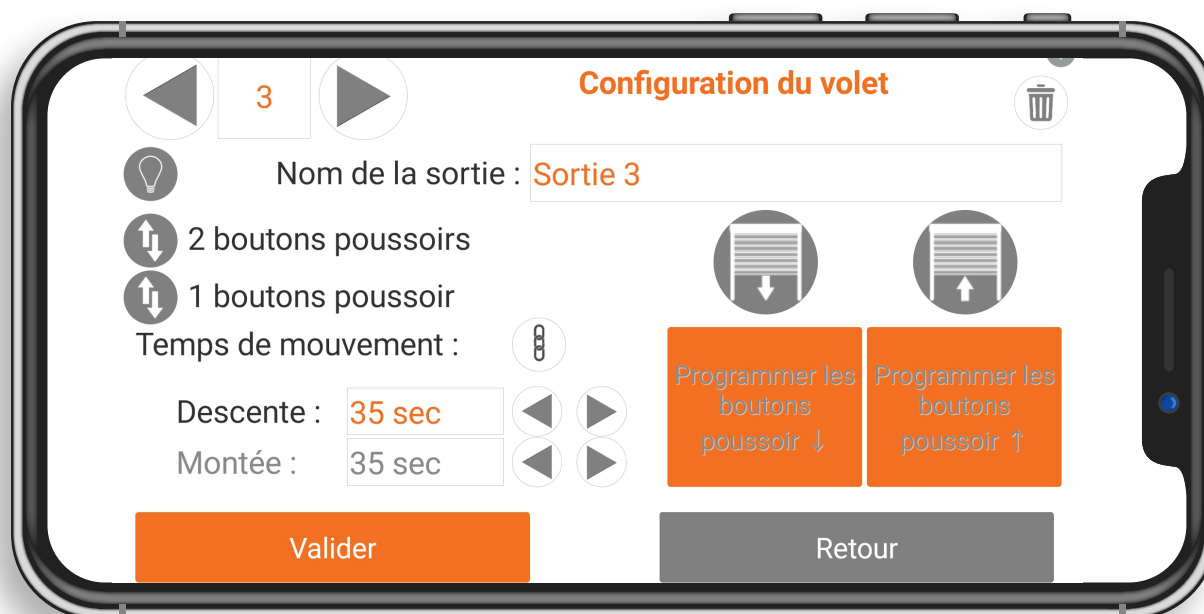

Deux fonctions sont possibles pour la programmation des volets.

4.13 PROGRAMMATION DES BOUTONS POUSSOIRS VOLETS

4.13.1 PROGRAMMATION 2 BOUTONS POUSSOIRS

Cette fonction vous permet de programmer un bouton poussoir pour la descente (bouton orange de gauche) et un bouton poussoir pour la montée (bouton orange de droite).

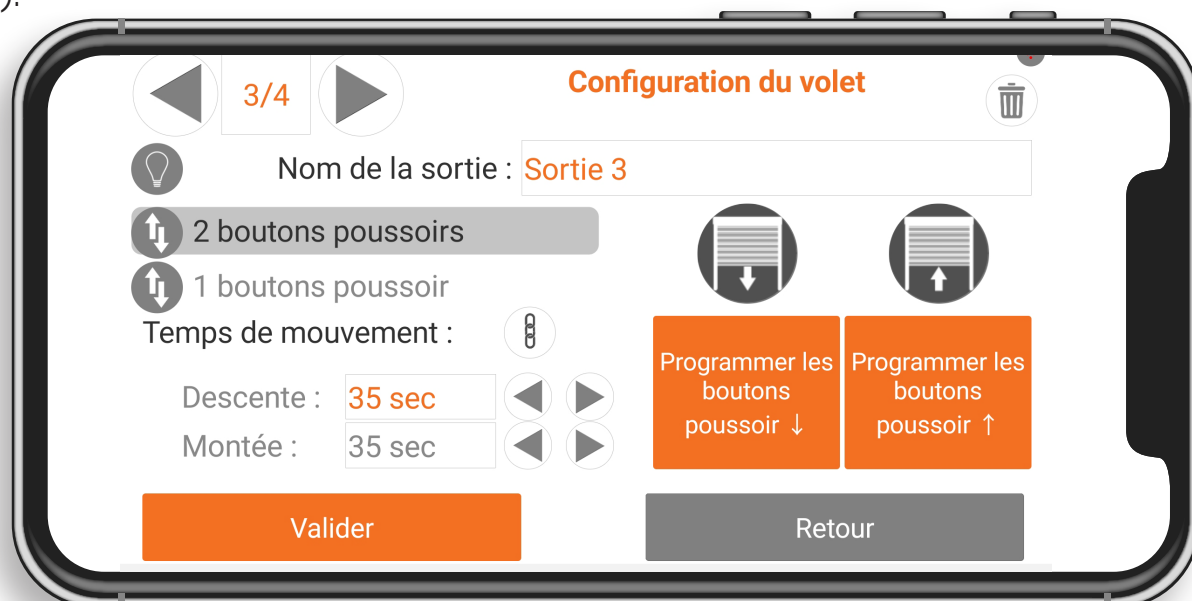

Cliquez sur le bouton orange à gauche pour activer la programmation descente de cette sortie. La sortie s'active et il suffit de pousser sur le(s) bouton(s) poussoir(s) à associer à cette sortie.

Cliquez sur le bouton orange à droite pour activer la programmation montée de cette sortie. La sortie s'active et il suffit de pousser sur le(s) bouton(s) poussoir(s) à associer à cette sortie.

4.13.2 PROGRAMMATION 1 BOUTON POUSSOIR

Cette fonction vous permet de piloter la descente et la montée avec un seul bouton-poussoir.



Avec cette fonction, nous ne programmons que la descente.

Cliquez sur le bouton orange à gauche pour activer la programmation descente de cette sortie. La montée est automatiquement programmée. La sortie s'active et il suffit de pousser sur le(s) bouton(s) poussoir(s) à associer à cette sortie.

4.14 PROGRAMMATION DES GROUPES



Cliquez sur l'icône

Le DMC-008-001 permet de créer jusqu'à 22 groupes.

Pour créer un groupe, cliquez sur l'icône (+) et entrez le nom du groupe en cliquant sur le champ du nom

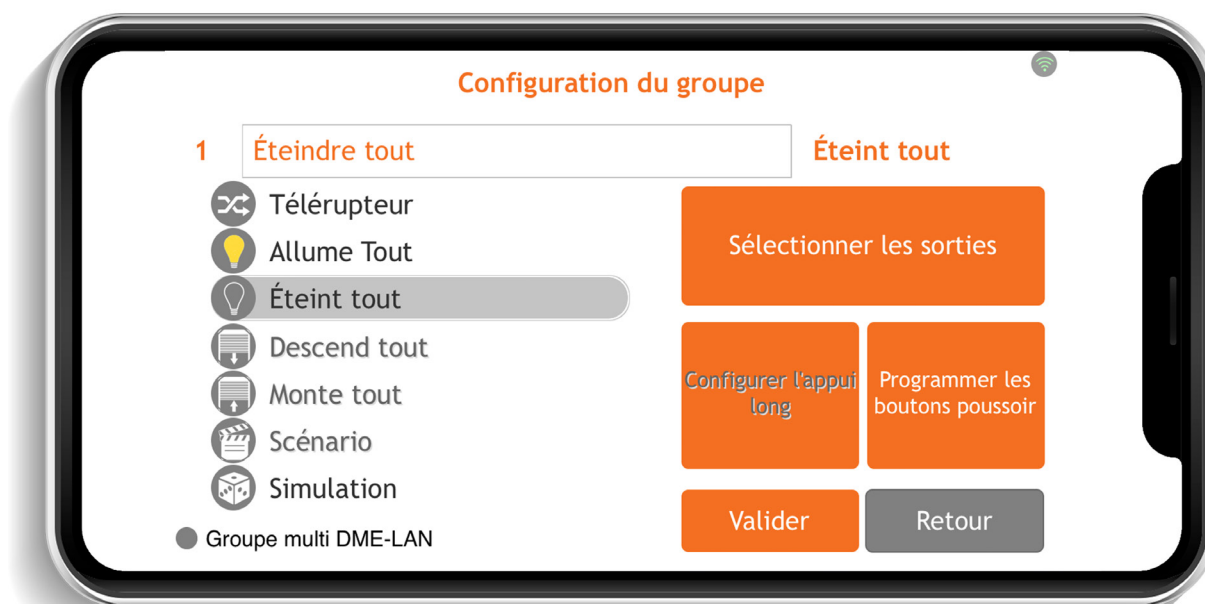

Pour la configuration de groupes, vous devez sélectionner le type de groupe désiré :

🕒 **1 Groupe type Télérupteur**

Groupe qui permet d'allumer, éteindre et faire varier l'intensité lumineuse (dimmer) des sorties d'éclairage. Un appui bref sur le bouton inverse l'état des sorties. Un appui prolongé active les sorties et dans le cas de dimmers fait varier l'intensité.

🕒 **2 Groupe type « Allume Tout »**

Groupe qui permet d'allumer des sorties d'éclairage. Un appui bref ou prolongé sur le bouton active les sorties.

🕒 **3 Groupe type « Eteint Tout »**

Groupe qui permet d'éteindre des sorties d'éclairage. Un appui bref désactive toutes les sorties sélectionnées.

Un appui prolongé désactive les sorties après 30 secondes.

🕒 **4 Groupe type « Descend Tout »**

Groupe qui permet d'activer des sorties de type « volet descente ». Un appui bref active les sorties pendant le temps de descente configuré pour ces sorties. Un appui prolongé active les sorties tant que le bouton est appuyé.

🕒 **5 Groupe type « Monte Tout »**

Groupe qui permet d'activer des sorties de type « volet montée ». Un appui bref active les sorties pendant le temps de montée configuré pour ces sorties. Un appui prolongé active les sorties tant que le bouton est appuyé.

🕒 **6 Groupe type « Scénario »**

Groupe qui permet de définir l'état d'un ensemble de sorties d'éclairage ou volet (actif, inactif ou valeur d'intensité lumineuse pour les dimmers).

🕒 **7 Groupe type « Simulation »**

Groupe de sorties d'éclairage pour réaliser une simulation de présence. Lorsque le bouton poussoir active la « Simulation » alors les sorties du groupe sont allumées les unes à la suite des autres dans un ordre aléatoire et pendant une durée aléatoire (de 1 à 60 minutes).

Ensuite, vous sélectionnez les sorties qui doivent faire partie du groupe :

🕒 **Cliquez sur « Sélectionner les sorties »**

L'ajout d'une sortie se fait via un clic dans la liste de droite. La suppression, quant à elle, se fait en appuyant sur la poubelle de gauche, avant et après avoir sélectionné les sorties concernées.



Groupe de type « Scénario »

Dans le cas d'un groupe de type « **Scénario** » vous devez définir l'état souhaité de la sortie. Cliquez sur la sortie pour passer de l'état actif à inactif.

Jaune = ON **Gris = OFF**

Les sorties non reprises dans le groupe sont listées dans la colonne de droite.

Pour les sorties de type « **dimmer** » vous pouvez définir le niveau de gradation de la lampe de 0 à 100%.

Attention que certaines marques de LED ne varient pas d'intensité de la même manière !
 Pour plus de précisions, nous vous recommandons de contacter votre fournisseur de luminaires.



N'OUBLIEZ PAS D'ENREGISTRER VOTRE SÉLECTION.

4.14.1 PROGRAMMATION DES BOUTONS POUSSOIRS GROUPES



Cliquez sur le bouton orange « Programmer les boutons poussoirs ». Les sorties associées à ce groupe s'activent. Poussez sur le(s) bouton(s) poussoir(s) à associer à ce groupe.

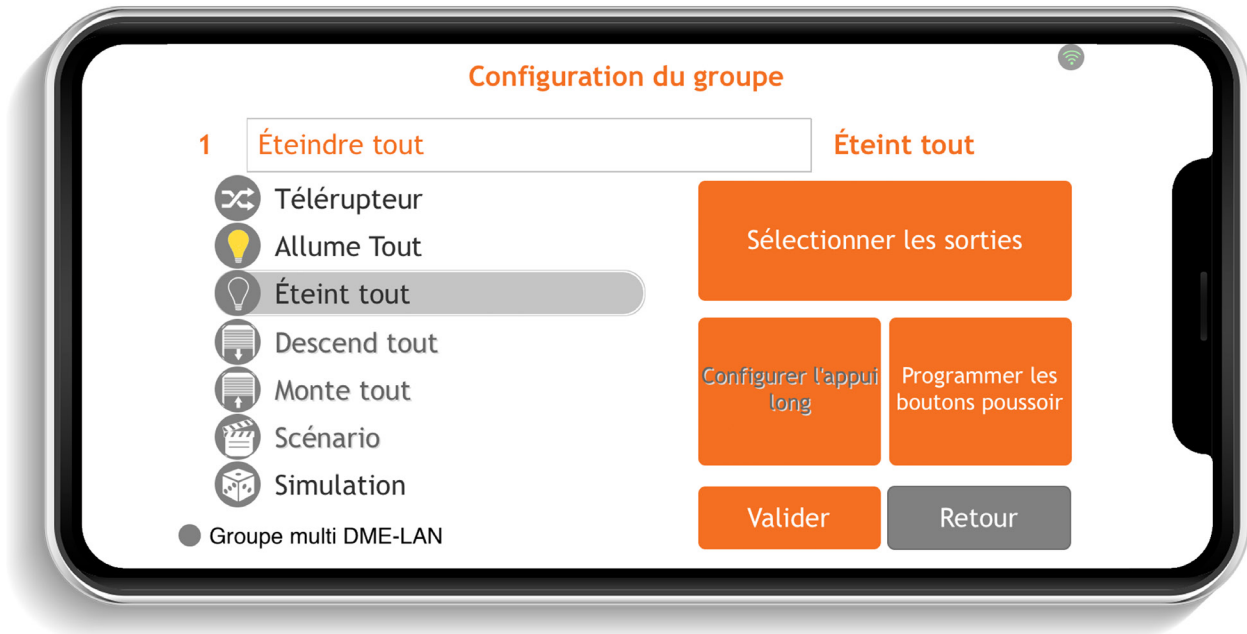

4.15 ENREGISTREMENT DE LA CONFIGURATION

Appuyez sur l'icône « REC » pour enregistrer votre configuration ! REC

Un indicateur de progression s'affiche et la configuration est enregistrée au bout de quelques instants.

L'application crée également une copie de sauvegarde dans un fichier.

5. CARACTERISTIQUES

Caractéristiques électriques :

- Tension d'alimentation : 100-240V ~50/60Hz (Fusible interne 1A)
- Relais 16A/250Vac :
- Pouvoir de coupure maximal AC : 4000 VA
- Courant d'amorçage maximum :
 - ◇ 165A max 20ms (incandescent lamps)
 - ◇ 800A max 200µs (fluorescent lamps)
- Bus des modules d'identification : ~10Vdc

- Niveau d'isolation : Double isolation selon IEC/EN60601-1

Température d'utilisation :

- Stockage : -30°C à + 65°C
- Fonctionnement : -10°C à +40°C

6. GARANTIES

Conditions de garantie :

La durée de base de la garantie de votre produit est de 2 ans à compter de la date d'achat qui doit être confirmé par une facture qui reporte le nom du vendeur et la date à laquelle la vente a été effectuée avec le ou les numéros de séries de vos produits clairement indiqués sur la facture.

De plus, pour que la garantie soit valable et qu'elle puisse être exploitée, l'installation de façon professionnelle et la mise en marche de l'appareil doivent être effectuées exclusivement par un personnel qualifié qui, dans les cas prévus, devra remettre une **déclaration de conformité de l'installation** au propriétaire de l'installation

Sont exclus de la présente garantie tous les dysfonctionnements et/ou dommages à l'appareil dûs aux causes suivantes :

- Toutes les pièces défectueuses à cause d'un usage négligé, d'un entretien erroné, d'une installation non conforme à ce qui a été spécifié par le producteur (toujours se reporter au manuel d'installation et d'utilisation fourni avec l'appareil)
- Dommages causés par le transport et/ou la manutention
- Dommages supplémentaires causés par des interventions erronées de l'utilisateur en essayant de remédier à la défaillance initiale
- Dommages causés par une utilisation inadéquate, un usage abusif, un mauvais entretien ou le non respect des directives données par le constructeur dans la notice d'utilisation
- Dommages dûs aux défauts de l'installation électrique
- Tentatives de réparation effectuées par le client ou par un tiers non autorisé.
- Dommages survenus par accidents, cas de force majeure ou d'autres causes dont Domestia ne peut être tenu pour responsable
- Défaut ne nuisant aucunement au bon fonctionnement ni au bon usage du matériel.

A person's hands, with red nail polish, are holding a white tablet. The tablet screen displays the logo for 'DOMESTIA' in orange, with a white vertical bar inside the 'O'. Below the logo, the tagline 'Working to make your life simple' is written in white. The background of the image is a blurred sunset or sunrise over water, with a green leaf visible in the lower right.

DOMESTIA
Working to make your life simple

DOMESTIA

rue Hector Denis 114
4420 Montegnée
Belgium

Tel +32 4 372 07 16

Fax +32 4 372 07 19

info@domestia.be

